

Badminton

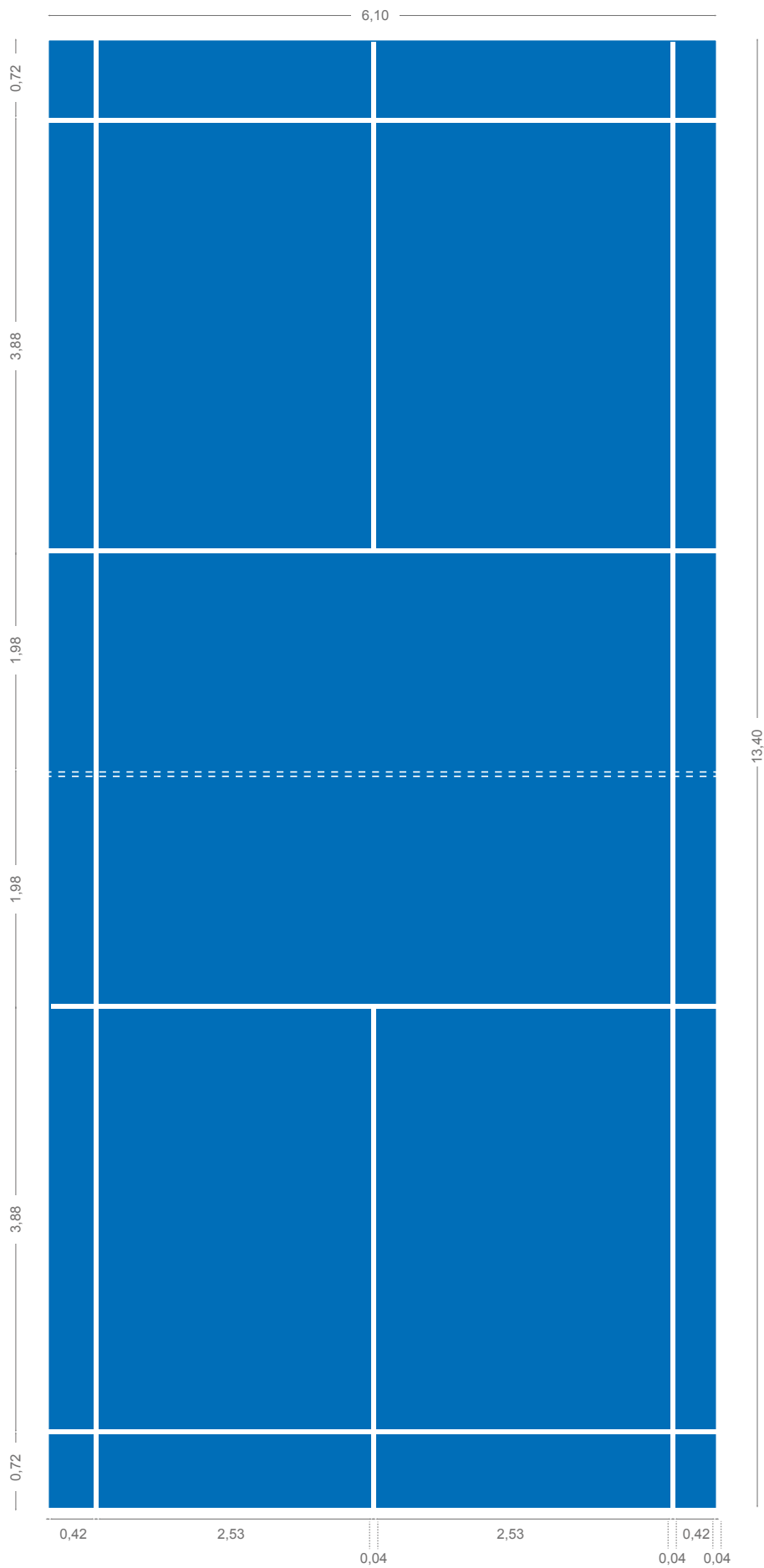

Tracé et dimension du terrain



Gymnase multisports 44x 24 - classement régional

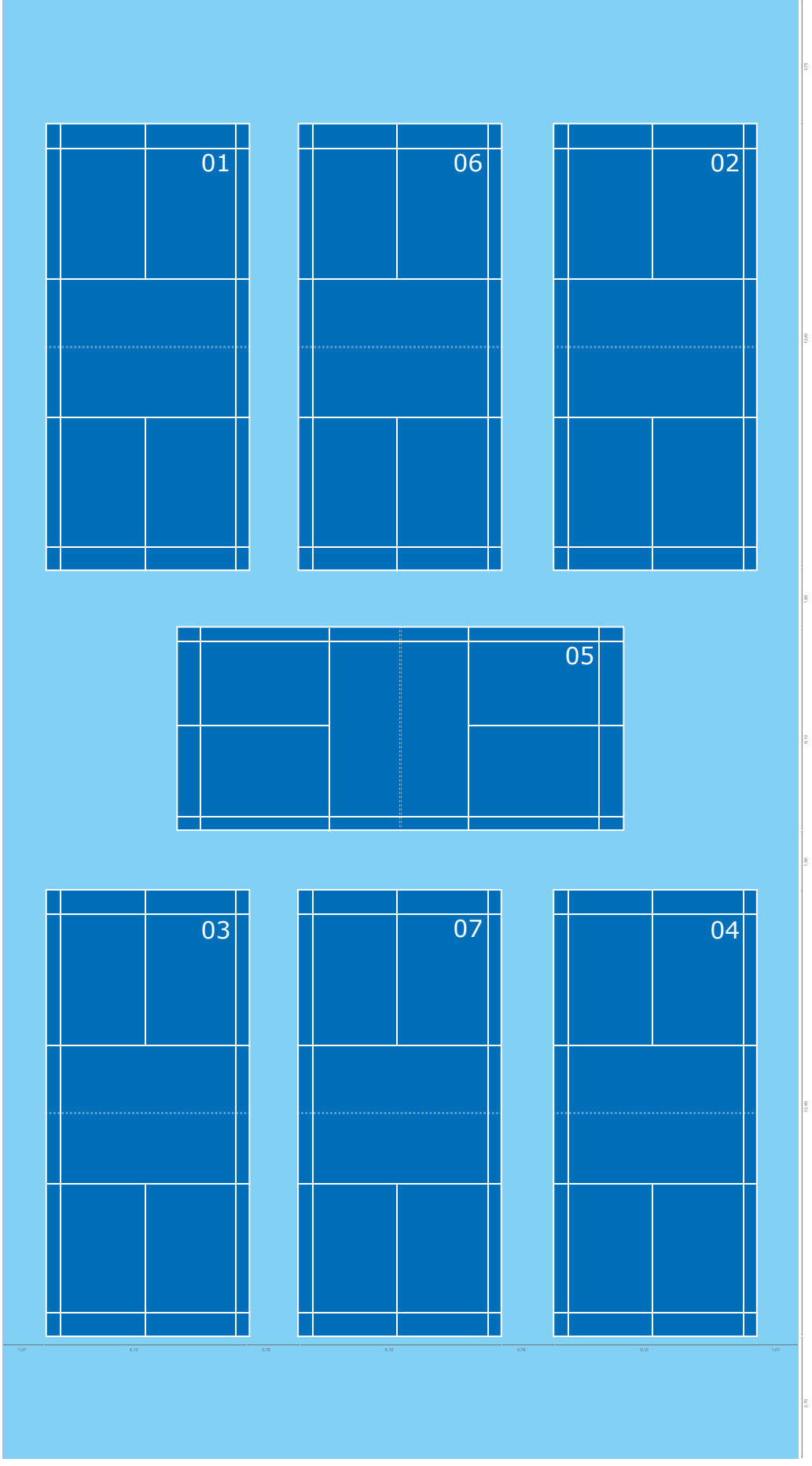

Gymnase multisports 44x 24 - classement national/international

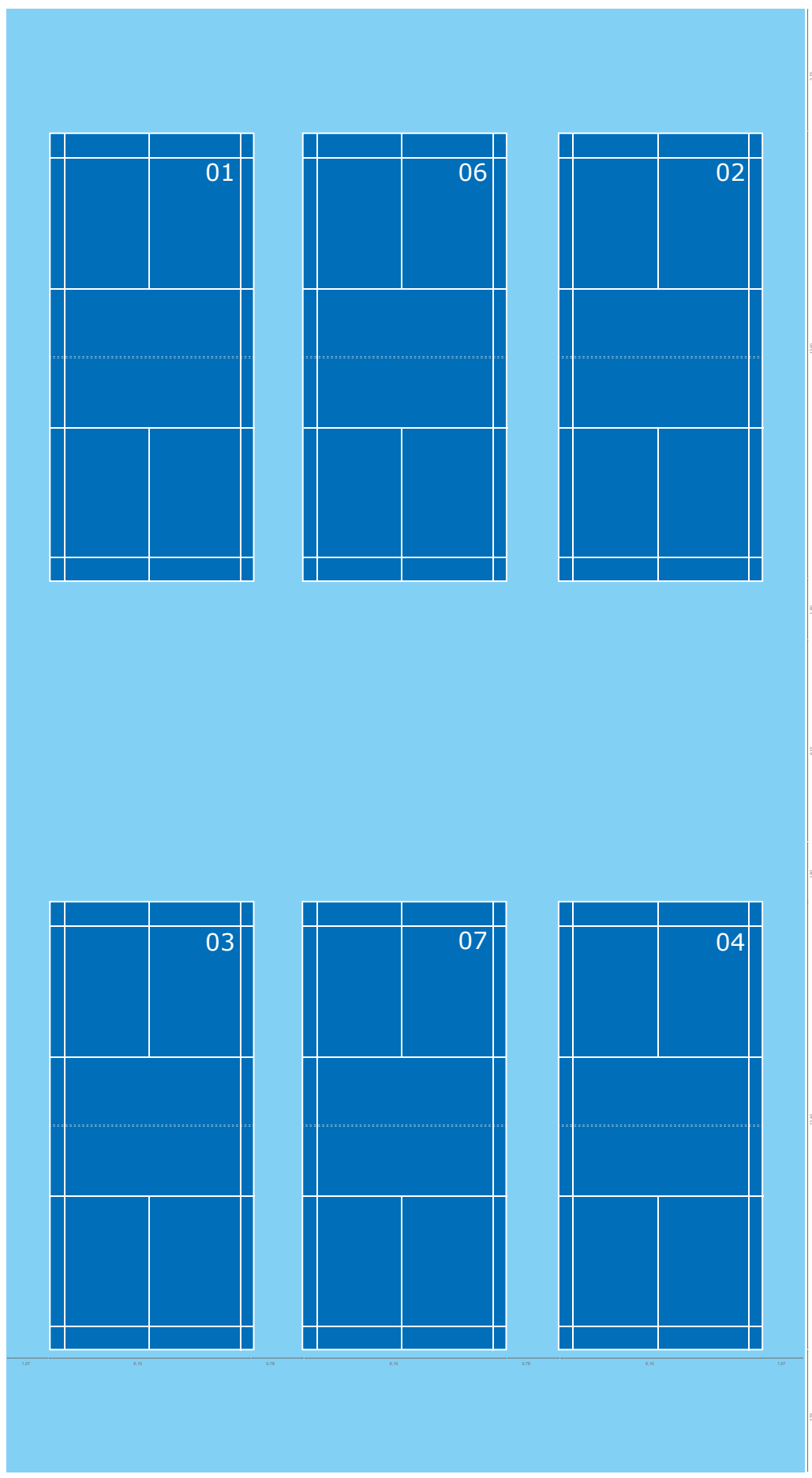

BADMINTON		INTERNATIONAL	NATIONAL	REGIONAL	REMARQUES
DIMENSIONS	AIRE DE JEU	Longueur : 13,4 m largeur : simple 5,18 m double 6,1 m			Le tracé des lignes est compris dans les dimensions de l'aire
	ZONE NEUTRE	Longueur : 2,3 m largeur : 2,2 m	Longueur : 2,3 m largeur : 2,2 m	Longueur : 1,5 m largeur : 1,2 m Tolérance	
	ZONE LIBRE	Longueur : 18 m largeur : 10,5 m	Longueur : 18 m largeur : 10,5 m	Longueur : 16,4 m largeur : 8,5 m	
	DISTANCE ENTRE DEUX TERRAINS	idem National avec 2m entre deux terrains parallèles	2 m entre deux fonds de terrain 2m entre deux terrains perpendiculaires 1m entre deux terrains parallèles 1,2m latéralement entre un terrain et un mur 1,5 m entre le fond de terrain et un mur		
	HAUTEUR LIBRE	12 m	9 m recommandé	Min : 7 m 9 m recommandé	
	NOMBRE MIN DE TERRAINS	7 (voir page 4)	4 (voir page 4)	4 (voir page 3)	
REVÊTEMENT DE SOL	NATURE	Structure amortissante Norme d'application : NF EN 14 904 Voir cadre normatif pour les sols sportifs en vigueur			Aire de jeu et zone neutre de même couleur Tapis spécifique pour le niveau international
	COULEUR	Claire, mate Contraste entre le tracé et l'aire de jeu Tapis vert ou bleu foncé Coefficient de réflexion : 0,2 à 0,3			
	LARGEUR DES LIGNES	4 cm			Tracé continu
	COULEUR DES LIGNES	Blanche jaune		noire	Tolérances distance entre lignes : +/-0,50m Tolérances Epaisseur : +/-5%
ÉCLAIRAGE	ECLAIRAGE MOYEN	1000 lux (optimum) 750 lux min		750 lux recommandé Min 600 lux	
	UNIFORMITÉ	0,7			
	SYSTÈME D'ÉCLAIRAGE	Projecteurs asymétriques latéraux recommandés proscrire installation au-dessus des aires de jeux fournir une étude photométrique : considérer les paramètres de performances des appareils suivants : rendement, faible consommation, durée de vie des appareils, Allumage par terrains Norme NBN 12 193 d'application. L'étude du placement éventuel de Leds est obligatoire.			Source lumineuse en dehors de l'aire de jeu
	ECLAIRAGE NATUREL	L'éclairage zénithal est toléré s'il est translucide			
	SONORISATION	recommandée			
CHAUFFAGE VENTILATION	TEMPÉRATURE	Min : 7° - max : 28° Optimum : 15° - 19°			
	SYSTÈME DE CHAUFFAGE ET VENTILATION	<ul style="list-style-type: none"> Atmosphère sans courant d'air Placement des entrées et sorties d'air à étudier en relation avec la trajectoire du volant à placer à la hauteur maximum du plateau 			Voir guide sur la performance énergétique des bâtiments (téléchargeable sur le site)
MURS	TONALITÉS	Tons moyens à sombres, mats Proscrire les murs et plafonds de couleurs claires Coefficient de réflexion des murs : 0,3 à 0,5			
	ACOUSTIQUE	Utiliser des matériaux absorbants sur les murs et plafonds			
TRIBUNES		<ul style="list-style-type: none"> Prévoir un minimum de places fixes Privilégier une jonction directe avec la cafétéria Eviter l'accessibilité des spectateurs à l'aire de jeu 			
		7500 places	2500 places	250 places	

1. MATERIEL SPORTIF

1.1 le filet

Longueur: 6,02 m

Hauteur: 0,76 m

Mailles: 15 - 20 mm avec bande blanche et corde au dessous

1.2 Les poteaux

Hauteur 1,55 m

a) Poteaux placés dans les fourreaux du sol

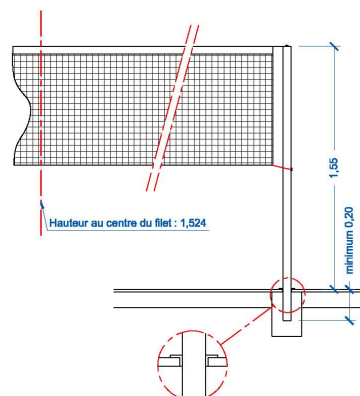

b) Poteaux munis d'une embase pouvant être ancrés au sol

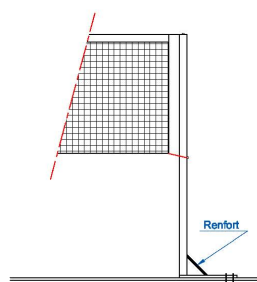

c) Poteaux avec contrepoids

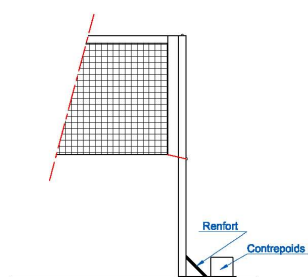

2. ÉQUIPEMENTS COMPLEMENTAIRES

1) Marquoirs

2) Système de sonorisation

3. HANDI ET MINIBAD

MINIBAD	Hauteur des poteaux:1,40 m	Hauteur du filet au centre:1,372 m	Sur les côtés: 1,40 m
FAUTEUILS ROULANTS	Hauteur des poteaux:1,40 m	Hauteur du filet au centre:1,372 m	Sur les côtés: 1,40 m
BADMINTON DEBOUT	Hauteur des poteaux:1,55 m	Hauteur du filet au centre:1,524 m	Sur les côtés: 1,55 m

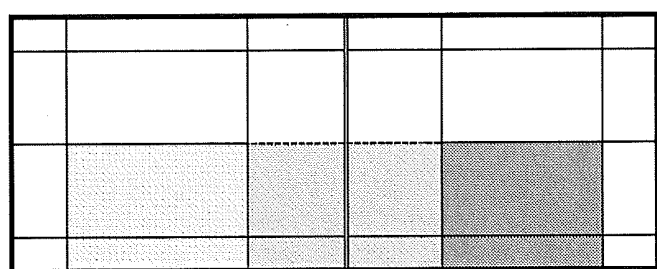

ligne de service
avant

ligne de service
arrière

 = terrain

 = zone de service

Badminton



Contact

Direction générale opérationnelle des Routes et des Bâtiments
Département des Infrastructures subsidiées
Direction des Infrastructures sportives
Boulevard du Nord, 8
5000 Namur
infrasports.dgo1@spw.wallonie.be
L'ensemble des fiches techniques est disponible
sur le site d'Infrasports <http://pouvoirslocaux.wallonie.be>

Cette fiche a été avalisée par la Ligue Francophone Belge de Badminton, Bld Henri Rolin, 3 Bte 5 - 1410 Waterloo
• Tél : 02/425.54.87 • Fax : 02/791.54.02 • E-mail : secretariat@lfbf.be • www.lfbf.be